

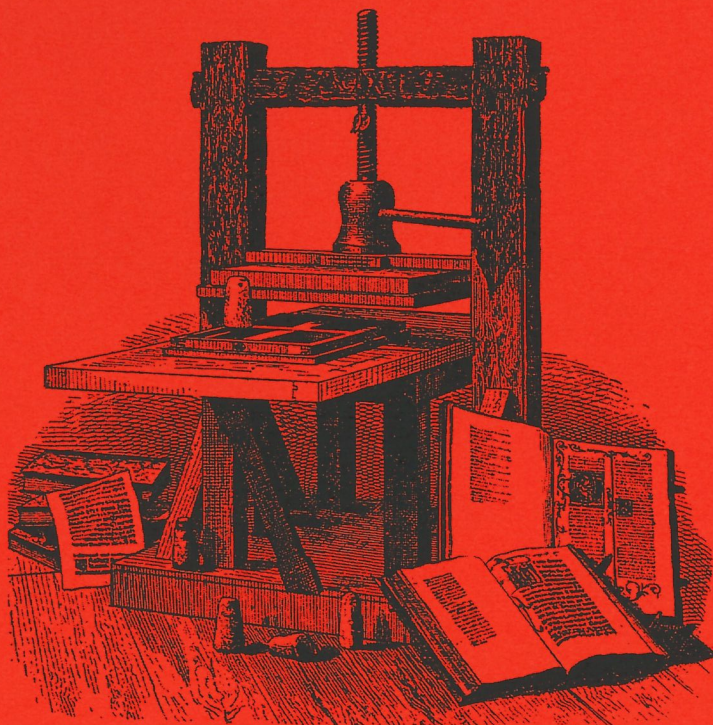

Kesä **KORKKIRUUVI**  
3/98





Gutenbergin ensimmäinen painokone.

## SISÄLMYKSET:

- Puheenjohtajan (ja päätoimittajan) palsta
- TTKK:n Koneosaston johtajan tervehdys
- Mikä on konekilta
- Fuksien alkuvuoden ohjelmaa
- Fuksitädin tervehdys
- Koneosaston opintoneuvojan tervehdys
- Superfuksi 1998:n jorinoita
- Se pakollinen hallitusesittely...
- Jälkikirjoitus

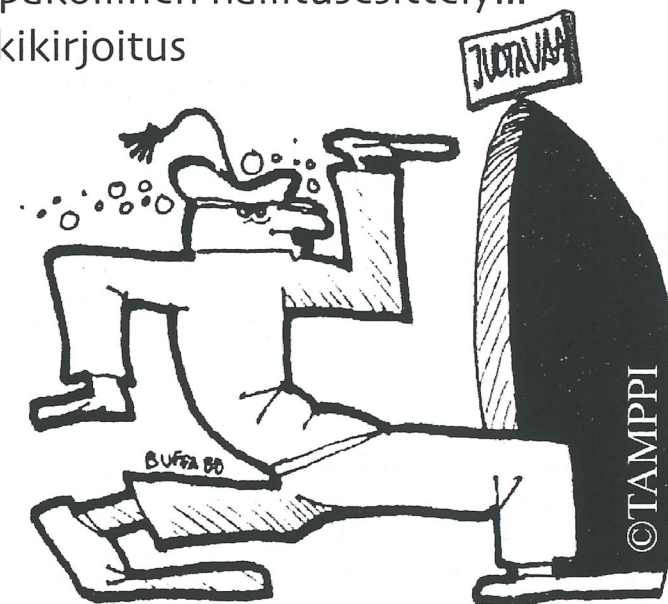

OIKEA LÄHESTYMISTAPA

## Puheenjohtajan (ja päätoimittajan) palsta:

Hähhää. Koska jouduin tämän lehden tekemään (kun muut ei ehtiny), niin käytänpä mahdollisuutta hyväkseni ja sijoitan oman juttuni ensimmäiseksi. Eli myös ensimmäisenä toivotan teidät kaikki erittäin lämpimästi tervetulleiksi TTKK:uun, Koneosastolle ja erityisesti Koneenrakentajakiltaan!

Kuten otsikosta jo varmaan huomaatte, olen tänä vuonna Koneenrakentajakillan puheenjohtaja ja minua saa haukkua Juhoksi. Minulla on nyt 3 vuotta opiskelua ja aktiivista opiskelijatoimintaa takanani.

KoRKista (eli Koneenrakentajakillasta) kerron omana artikkelinaan enemmän, mutta nyt voisin sanoa pari sanasta tästä lehdestä. KoRKkiruuvi on KoRKin virallinen jäsenlehti. Se ilmestyy noin 4-5 kertaa vuodessa ja on sisällöltään erittäin vaihteleva. Kaikki saavat juttuja lehteen kirjoittaa, mutta yleensä se jää hallituslaisten nakiksi. Ja lehden päätoimittaja (keväällä oli Kaisa ja syksyllä on Soile) repii hiuksia päästään, kun ei tule juttuja vaikka kuinka pyytää ja dedis on mennyt umpeen jo kuukausi sitten... Sellaista se kiltatoiminta välillä on. Joskus saa itsekkin repii hiuksia päästään.

KoRKilla on tällä hetkellä suuret muutoksen ajat käsillä. Toiminnallisten muutosten lisäksi muutamme ihan fyysisestikin. Nykyisestä paikasta meidät hädettiin, koska laitos halusi ne tilat käyttöönsä. Tällä hetkellä meillä on jo katsottuna uudet tilat ja muutto koittaa luultavasti elokuun alussa. Eli te pääsetekin toivottavasti tutustumaan ensimmäisenä uusiin tiloihimme aivan Konetalon suurten luontosalien takana! Tervetuloa!

Ja evästyksen: Muistakaa olla aktiivisia! Niin kiltatoiminnassa, opiskelussa, harrastuksissa, kavereiden hankkimisessa jne... Ja muistakaa myös se, että aina kannattaa kysyä, jos ei tiedä. Kukaan ei pure!

Muistakaa: KoRK - kaikkien kaveri! Olethan sinäkin!

T:Juhu



## Koneosaston johtajan tervehdys:

### Arvoisa uusi Koneteekkari

Toivotan sinut tervetulleeksi Konetekniikan osaston osaavaan ja dynaamiseen ympäristöön, jossa tarjoamme sinulle mahdollisuuden kehittää itsestäsi monipuolisen ja teollisuudessa halutun osaajan.

Näistä osaajista on ollut viime vuosina voimakasta kysyntää, koska vuosikymmen alun laman jälkeen Suomen teollisuus on kasvanut vauhdilla, joka on tuottanut kaikkien aikojen ennätyksiä. Keskimääräinen kasvu viime vuoden kokonaistuotannossa oli noin 6%, mikä oli toiseksi eniten koko EU:n alueella. Eniten lehtien otsikoissa on ollut elektroniikka- ja sähköteollisuus, jonka kasvu kiistatta onkin ollut nopeaa. Vähemmälle huomiolle on kuitenkin jäänyt tosiasia, että kone- ja metalliteollisuus (kasvu 8%) ja perusmetalliteollisuus (kasvu 7%) tuottavat edelleenkin brutto- ja jalostusarvona lähes kaksi kertaa enemmän kuin elektroniikka- ja sähköteollisuus (lähde: Kansantalouden tilinpito). Konetekniikan osaajien merkitys kansantaloudelle on siis huomattava.

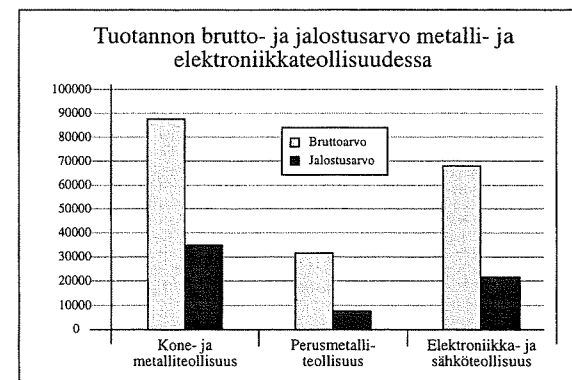

Osaajilta myös vaaditaan entistä enemmän. Koneiden, laitteiden ja järjestelmien monimutkaistuessa kone-DI:ltä edellytetään perinteisten koneteknisten aineiden lisäksi sovelluksesta riippuen tietoja esimerkiksi ohjelmistotekniikasta, automaatiosta tai elektroniikasta. Vastaavasti elektroniikka- ja sähköteollisuuden tuotteet sisältävät suuren määrän konetekniikan osaamista, kuten vaikkapa mekaanisten osien suunnittelua ja valmistusta.

Uusilla osaamisen alueilla yritykset hakevat lisäkilpailuetua markkinoilla, jotka ovat usein vientipainotteiset. Vaikka vaatimukset kovenevat, mikään ei poista tosiasiaa, että kaiken toiminnan taustalla on oltava perustuote, jonka ominaisuudet täyttävät asiakkaan ja viranomaisten vaatimukset ja jonka suunniteltu konstruktio tekee siitä mahdollisimman yksinkertaisen, edullisen ja nopean valmistaa. Koneinsinöörin osaaminen ja ymmärrys lähtee edelleenkin koulutusohjelmakohtaisista perusopinnoista, joiden päälle on helppo rakentaa erikoisosaaminen. Perusopintoihin ja niiden laatuun on siis erityistä syytä panostaa sekä osaston että opiskelijan puolelta. Kyseessä ei ole pelkkä opetus-, vaan myös oppimis- ja vuorovaikutusprosessi.

Tampereen teknillisen korkeakoulun koneosasto pyrkii toiminnassaan pysymään ajan hermolla ja kansallisessa tai laitoksittain jopa kansainvälisessä kärjessä. Osasto toimii aktiivisesti paitsi korkeakoulun sisällä myös ympäristönsä kanssa. Alueellinen konetekniikan osaaminen on saanut tunnustusta myös kansallisesti, tästä esimerkkinä vaikkapa Tampereelle myönnetty Koneenrakennuksen ja automaation osaamiskeskusohjelma sekä TTKK:n koordinoima kansallinen konetekniikan tohtorinkoulutusohjelma GSCME (Graduate School in Concurrent Mechanical Engineering).



Jotta osastostamme voitaisiin kehittää entistä ehompi, osallistu ja ole aktiivinen. Käytä tehokkaasti hyväksesi sinulle järjestettyä Tutor-toimintaa, laitojen ja niiden henkilöstön osaamista ja neuvoja sekä ennen kaikkea Koneenrakentajakillan aktiviteetteja sekä korkeakoululla että sen ulkopuolella.

Haluan onnitella sinua erinomaisesta opintosuunnan valinnasta ja toivotan parasta menestystä alkaneisiin opintoihin.

Seppo Torvinen,  
Koneosaston johtaja

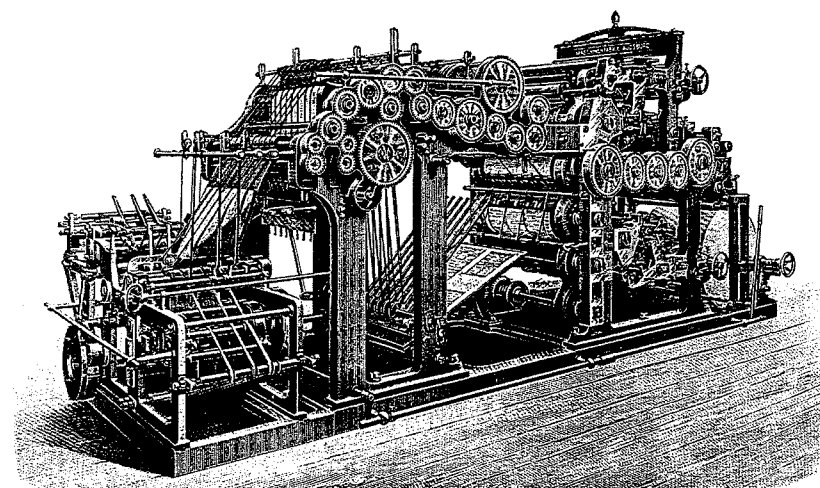

Rotatsioonikone





## Mikä on (Koneenrakentaja)kilta?

### Mikä Koneenrakentajakilta on?

Koneenrakentajakilta eli KoRK on konetekniikan opiskelijoiden ainejärjestö. Koulussamme toimii kymmenkunta kilttaa. KoRK on killoista 3. suurin ja 3. vanhin. Kiltamme on perustettu 7.12.1967. Viime vuonna kilta vietti mahtavia 30-vuotisjuhliain. Rakas ylioppilaskuntammekin on vasta 25-vuotias...

### Ketkä ovat jäseniä/miten pääsee jäseneksi?

Jäseniksi ovat tervetulleita kaikki TTKY:n jäsenet. Jäseneksi pääsee maksamalla vuosittaisen jäsenmaksun, joka ei pääta huimaa: vaivaiset 25 mk/vuosi. Kaikista paras on maksaa jäsenmaksu samalla kun maksaa TTKY:n jäsenmaksun. Tällöin kiltamaksu ohjautuu sille killalle, minkä osastolle on päässyt sisään. Tällä tavoin pystyy varmistamaan itsellensä kaikki etuudet vuodeksi eteenpäin!

### Mikä on killan tehtävä?

KoRK on koneopiskelijoiden ainejärjestö - sen tehtävänä on edesauttaa koneopiskelijoiden toimintaa niin koululla kuin sen ulkopuolellakin. Kaiken maailman tapahtumien lisäksi kilta tarjoaa mm. kiltahuoneen, jonne voipi kuka vain tulla koska vain. Kiltahuoneella voipi keittää kahvia, käyttää tietokoneita, kuunnella radiota, pelata korttia, lukea Aku Ankkaa tai Sinä Minää, pelata flipperiä, juoda edullisia virvokkeita tai tehdä ostoksia. Killassa on myynnissä mm. kangasmerkkejä, kierreselkiä, kopiokortteja, kopiokalvoja, Wirsuja (teekkarin paras laulukirja) jne...

Kilta järjestää myös opintomatkoja eli excuja ympäri Suomen ja Scandinavian mitä mielenkiintoisimpiin kohteisiin. Hauska ja edullinen matka hauska seurassa on ässä juttu!

### Miten kilta toimii?

Killan toiminnan mahdollistavat jäsenet jäsenmaksuillaan, sekä

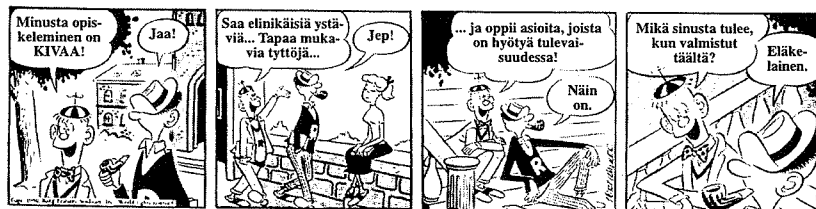

ennen kaikkea aktiiviset vapaaehtoiset, jotka haluavat toimia killan hyväksi. Killan toimintaa pyörittää palkaton hallitus, joka käytännössä tekee kaiken työn. Apunaan hallituksella on vapaaehtoisia kitalaisia, jotka nauttivat hyvästä seurasta ja hauska puuhastelusta. Pääsääntöisesti killan hallitus tekee kaikki päätökset, mutta ylin päättävä elin on kuitenkin killan yleiskokous, jossa ääni- ja puheoikeus on kaikilla jäsenillä. Yleiskokous mm. valitsee seuraavan vuoden hallituksen.

### Miten pääsee kiltatoimintaan mukaan?

Kiltatoimintaan pääsee mukaan tulemalla rohkeasti kiltahuoneelle. Kaiken maailman hommiin tarvitaan koko ajan vapaaehtoisia. Hallitus tutkailee syksyn aikana aktiivisia jäseniä seuraavan vuoden hallitusta varten. Yleensä hallitukseen otetaan myös muutama fuksi opettelemaan hommia. Ole aktiivinen ja rohkeasti mukana!

### Miksi tulisin mukaan killan toimintaan?

Kilta tarjoaa paljon kavereita. Kavereiden kanssa on kiva pitää hauskaa, niiltä saa apua harjoitustöiden tekemisessä jne... Opiskeluajan kaverit ovat luultavasti niitä kaikista kestävimpiä: opiskeluaika on kuitenkin sen verran pitkä ja kaiken lisäksi sama ala yhdistää paljon kestävämmiin kuin esim. peruskoulu. Lisäksi killan toiminnassa oppii paljon käytännön asioita: tapahtumien järjestelyä ja ihmissuhteiden ylläpitoa. Ne ovat tärkeitä asioita tulevassa elämässä!

Eli siinä oli nyt pikkasen pohjatietoa teille siitä, mikä kilta on ja mitä se tekee. Tervetuloa mukaan KoRKkiin.

KoRK - kaikkien kaveri!

T: Juhu

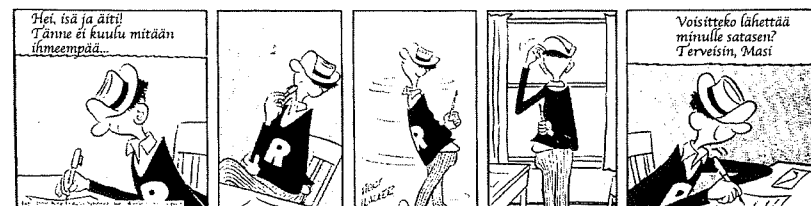

# Konefuksin ohjelmaa:

Ensin hieman tapahtumia, joita KoRK järjestää fukseille kahden ensimmäisen viikon aikana. Sitten hieman syksyn yleistä ohjelmaa

**Maanantai 24.8.:** Fuksit saapuvat. Aamulla tutor-kierroksia. Iltapäivällä KoRKin sisäpihaleet fukseille. Kisailuja, makkaraa, juomista, tutustumista. Illaksi Teekkariravintola Cupolaan.

**Tiistai 25.8.:** Illalla: Kauniin sään vallitessa etsimme itsellemme nuotiopaikan (mahd. järven rannalta) ja siellä laulamme teekkarilauluja, paistamme makkaraa ja pidämme hauskaa.

**Keskiviikko 26.8.:** Iltapäivä kuuluu Ylioppilaskunnan järjestämällä Fuksikiertoajelulla. Illalla kukin tehköön mitä haluaa...

**Torstai 27.8.:** Iltana: Katsellaan yhteisvoimin videotykillä hyvän elokuvan taikka kaksi.

**Perjantai 28.8.:** Kilta ei järjestä mitään, koska kaikki kuitenkin kiirehtivät kotikotiin äitin luokse kertomaan uusista ihmeellisistä asioista ja pyytämään lisää rahaa...

**Maanantai 31.8.:** Killan järjestämä Hervantasuunnistus (leikkimielinen kisailu) tutor-ryhmille. Lähtö koululta ja maali Cupolassa, jossa voipi sitten viettää loppuillan.

**Tiistai 1.9.:** Kauniin sään vallitessa pelaamme lentopalloa tai jalkapalloa tai kumpaakin. Pelihiet voipi pestä pois Teekkarisaunalla Hiukkasan järjestämässä saunaillassa.

**Keskiviikko 2.9.:** Jos kaunis sää jatkuu, otamme uusiksi edellisen tiistain nuotiopiiri / laulusion. Jos sataa, niin jotain muuta...

**Torstai 3.9.:** Konetalon saunalla ja killassa illanviettoa, laulua, pelejä ym kivaa yhdessäoloa.

Ja perjantaina kaikki menee taas kotiin...  
Kyselkää Tutoriltanne tarkemmin tai katsokaa KoRKin ilmoitustaululta - ohjelmarunko on nimittäin ohjeellinen.



# MUUTA SYKSYN OHJELMAA:

- 31.8. Vanhemmat opiskelijat saapuvat
- 10.9. KoRK ja Tvik yhdessä fuksisaunomassa Teekkarisaunalla
- 22.9. Fuksimessut koululla (koulun killat ja kerhot esittäytyvät)
- 24.9. KoRK-Cruising: KoRKin perinteinen syysristeily Pyhäjärvellä. Edullinen ja erittäin hauska tapahtuma!
- 30.9. Lakinlaskijaiset!
- 1.10. KoneCup: Leikkimielinen jalkapalloturnaus halukkaille. Dopingin käyttö ja tuomarien lahjonta sallittua!  
SyysBOMMARIT: Syksyn ekat bommarit! Megabileet koulun pommisuojoissa, joihin voi olla liput tiukassa ja jonne kannattaa kyllä tulla. Pohjadopingithan nautitaan KoneCupissa!
- 15.10. FuksiWunderUnde
- 31.10. YO-kunnan vuosijuhlat

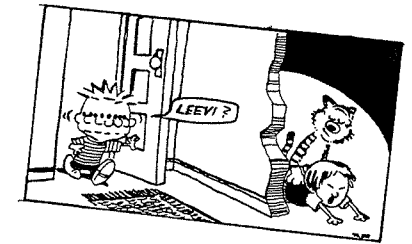
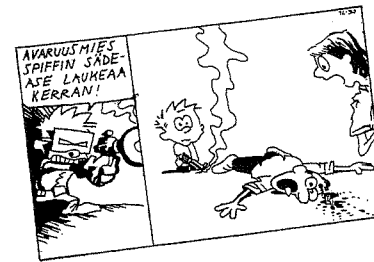

# Fuksitätinne tervehdys:

## Tervetuloa hilpeään joukkoomme!

En voi muuta kuin onnitella teitä uudenuutukaisia konefukseja loistavasta uravalinnastanne. Ahkeran opiskelun lisäksi teitä odottaa lukuisa määrä teekkarihenkisiä tapahtumia ja paljon uusia ystäviä. Aluksi kaikki tuntuu varmaan sekavalta ja tunnette olevanne pihalla kuin lumiukot tammikuussa. Teidän elämäänne helpottamaan jokaisesta killasta valitaan fuksivastaava, ja Koneenrakentajakillan palveluksessa teidän apunanne ja ilonanne hyörin tänä vuonna minä eli Kaisa.

Fuksivastaavan elämäntehtävänä on on tutoreiden avustuksella helpottaa alkuvuikkojen kaaosta ja olla mukana järjestämässä fukseille erilaisia tapahtumia. Lisäksi fuksivastaava jakaa teille fuksipassit ja myöhemmin fuksipisteitä otettuanne osaa kaikenlaisiin tapahtumiin ja bileisiin sekä suoritettuanne pieniä talkoohommia. Minua kannattaa nykäistä aina hihasta, jos tulee jotain kysyttävää esim. opiskeluun liittyvistä asioista. Varmimmin minut löytää kiltahuoneelta päivystysaikaan, mutta aika suurella todennäköisyydellä minuun törmää killassa ja sen läheisyydessä useamminkin.

Koneenrakentajakilta eli KoRK järjestää tänäkin vuonna paljon toimintaa fukseilla ja muille kiinnostuneille. Pian koulun alkamisen jälkeen tehdään fuksiexcursio Porin Oluen tehtaalle tutustumaan paikkoihin ja valmiisiin tuotteisiin. Koska exculle mahtuu vain rajallinen määrä fukseja, osallistujat arvotaan KoRKin fuksi-infossa.



Kilta huolehtii myös jäsentensä fyysisestä kunnosta mm. järjestämällä Kone-Cup -jalkapalloturnauksen. Tässä reipashenkisessä turnauksessa doping ja tuomareiden lahjonta on sallittua ja jopa suotavaa. Vastapainoksi luentosalien tunkkaiselle ilmalle lähdemme syyskuun loppupuolella seilaamaan Pyhäjärven vesille m/s Ratinalla. KoRK-Cruisingilla piipahdetaan Nokia puolella ja palataan takaisin Tampereelle jatkamaan iltaa jossain sopivaksi katsomassamme paikassa. Tämän kaiken lisäksi KoRK järjestää lukuisia saunailtoja teekkarisaunalla ja Konetalon saunalla sekä pari kotimaan excua. Excursioilla käymme tutustumassa erilaisiin konetekniikan alan yrityksiin ja muihin opiskelijoihin ympäri Suomen maan.

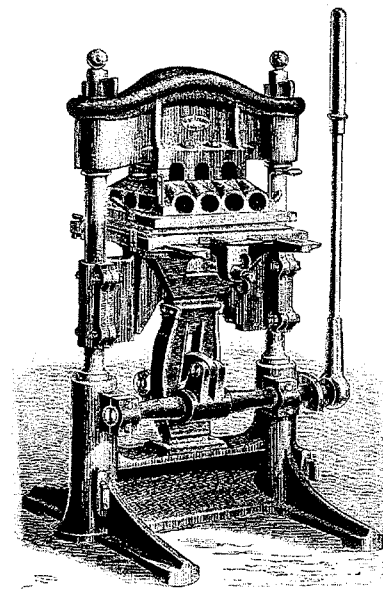

Polvivivupainin kultausta varten.

Kaiken tämän hauskan pääpromootorina toimii killan hallitus. Hallitus vaihtuu aina vuoden alussa ja saattaaapa olla, että muutamat teistä löytävät itsensä hallituksen riveistä jo ensi vuoden alussa. Ahkerat killassa kävijät ja tapahtumiin osallistujat kyllä huomataan ja naamat pistetään muistiin, kun uutta hallitusta kasataan. Puolentoista vuoden kokemuksella voin sanoa, että kiltotoiminta on hauskaa ja antoisaa, ja sen tiimoilta saa paljon uusia kavereita. Muutenkin kiltahuoneelle on aina mukava tulla istuskelemaan



hyppytunneilla ja luentotauoilla. Killassa voi pelata korttia, tetristä tai flipperä, lukea uusimman Aku Ankan tai SinäMinän, juoda halpaa kahvia tai limsaa tai muuten vain tapaa aikaa juttelemalla kavereiden kanssa tai jopa opiskelemalla.

Akateemiset vuosijuhlat kuuluvat myös perineisiin tapahtumiin. Kaikilla killoilla on tapana juhlistaa syntymäpäiväänsä järjestämällä tyylikkääts juhat illallisineen. Vuosijuhliin pukeudutaan yleensä frakkeihin ja pitkiin iltapukuihin, ja niissä syödään hienosti ravintolassa sen minkä juomalauluilta ehtii. Yleensä kuvaan kuuluu myös tanssia sekä kahdet jatkot ja silliaamiainen. Eli rankkoja, mutta antoisia tapahtumia. Kaiken tämän ja paljon muuta saatte kokea opiskeluvuosienne aikana ja tulette toivottavasti toteamaan, että teekarielämä on hauskaa ja mielenkiintoista. Syksyllä nähdään!

Kaisa Airas  
KoRKin fuksivastaava

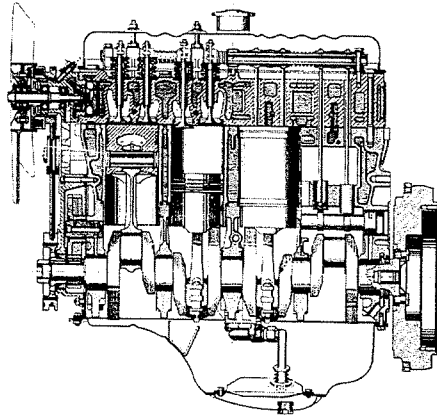

## Koneosaston opintoneuvojan tervehdys

Onneksi olkoon! Sinut on valittu n. 140 uuden koneopiskelijan joukkoon! Valinta on varmasti hyvä paitsi koulun, myös sinun itsesi kannalta, sillä konetekniikka on paitsi erittäin mielenkiintoinen ja monipuolinen opiskeluala, myös hyvin työllistävä ala. Kunhan tutorisi on ehtinyt opastaa sinut eri laitosten ilmoitustauluille, voit itsekin käydä ihmettelemässä, kuinka paljon vapaita diplomityöpaikkoja on tarjolla. Osaavista tekijöistä on pulaa jokaisella konetekniikan alalla.

Diplomityön aiheella ei tosin vielä fuksivuonna kannata päättää vaivata, sillä aluksi perusopinnoissakin on aivan tarpeeksi ajateltavaa. Tulevia ammattiaineita kannattaa kuitenkin pikkuhiljaa alkaa miettimään perusopinnojen edetessä, sillä toisen opiskeluvuoden keväänä tulisi jokaisen opiskelijan palauttaa opintoneuvojalleen opintosuunnitelma. Siitä tulisi käydä ilmi mitä kaikkea opintoihin tulee kuulumaan. Opintosuunnitelma ei tosin ole millään tavalla sitova, joten voit muuttaa mieltäsi ja tehdä suunnitelman uudestaan useammankin kerran, jos siltä tuntuu. Kannattaa kuitenkin aina tulla tarkistuttamaan uusi suunnitelma opintoneuvojan luona, jotta sitten valmistumisen kynnyksellä ei ilmenisi mitään ikäviä yllätyksiä, kuten puuttuvia suorituksia pakollisista kursseista tai muuta yhtä "mukavaa".

Eipä tässä enää muuta, kuin onnea ja menestystä opintoihisi - opiskelijaelämääkään unohtamatta! Jos mieleesi tulee opintoihin tai opiskeluun liittyviä kysymyksiä, älä arkaile ottaa yhteyttä. Autan mielelläni parhaan taitoni mukaan ja jos itse en osaa antaa ongelmaasi vastausta, löydän varmasti jonkun, joka osaa. Tapaamisiin!

T:Soile

huone: K1442  
puh: (03) 365 2025  
e-mail: opintok@cc.tut.fi  
<http://www.students.tut.fi/~opintok>





## Vuoden 1998 superfuksin jorinoita:

### Fuksivuoteni

Joskus kesällä sain kirjekuoren, jossa ilmoitettiin kouluun hyväksymisestä. Olin innoissani, mutta armeija oli vielä käytävä ennen kouluun menoa. Sain vihjeen laittaa TOAS:lle asuntohakemus jo ennen armeijaa. (Hyvä vihje, kannattaa ehdottomasti tehdä.)

Syksyllä -97 marssin ensi kertaa kouluun opiskelijana. Ensimmäiset päivät olivat täynnä kaikkea uutta. Tutustuminen koulun sokkeloihin ja lukujärjestyksiin alkoi (palataan viimeiseen myöhemmin...). Heti ensimmäisestä illasta lähtien päätin käydä oheistoiminoissa mukana. Lentopallon pelaamista yms. yms. oli ohjelmassa, ja uusia ystäviä ja tuttavuuksia tuli paljon heti alkuun.

Syyskuussa oli huomattava määrä saunailtoja ja muita rientoja, joihin otin mielenkiinnosta osaa (kaikkiin..). Jokaisessa saunaillassa ei ehkä olisi tarvinnut keikkua, mutta oppihan tuntemaan yhä vain enemmän ihmisiä.

Lähdin myös innolla mukaan KorK:n kauniiden ja parhaiden haalareiden hankintaan. Tämä päätös poiki hyviä suhteita killan hallitukseen, johon myöhemmin tuli itsellekin kutsu. Jos on vähänkin kiinnostunut yhteisistä asioista, kannattaa haalariprojektiin ehdottomasti mennä mukaan.

Rienoissa kiertely ja ja kiltatoiminnassa mukanaolo hieman hyydytti opiskelua, mutta jäi vuodesta silti 28 opintoviikkoa käteen, joten vielä ollaan mukana silläkin suunnalla.



Vuodenvaihteessa saatiin haalariprojekti suljettua (ollimmehan toki saaneet haalarit ENSIMMAISINÄ muistaakseni jo 3.10.1997) ja tehtävät saunamestarina killan hallituksessa alkoivat.

Olin muistaakseni myös tehnyt uuden vuoden lupauksen alkaa opiskella rajummin ja käydä aamuluennoilla. Ja päätös pitikin kohtuullisen kauan. Opiskeleminen ei toki tarkoita kotona kyhjäämistä, mutta eipähän kaikissa bileissä tarvinnut loppuun asti olla ja rajoitin omien saunailtoihin osallistumista määrään 2/viikko (välillä linja petti, muttei useasti).

Tähän väliin on hyvä todeta, ettei lukujärjestyksestä aluksi ymmärrä juuri mitään, mutta oma tutor ja opintoneuvoja auttavat kyllä, jos asiaan haluaa heti perehtyä. Keväällä opinnot alkavat mennä jo omalla painollaan. Ja opiskelijaelämään ehtii vielä mukaan, jos on syksyllä arkaillut ja passanut osallistumisestaan.

Kevään kohokohta on ehdottomasti fuxivappu, johon kannattaa jokaisen osallistua täysillä. Mitä enemmän fuxit tekevät yhdessä töitä (lue bailaavat) vappunsa eteen, sitä ikimuistoisempi tai muistamattomampi siitä tulee.

Lopuksi vielä onnittelut kahdesta hyvästä valinnasta: olet tullut kaikista korkeakouluista opiskelijaelämästäsi vilkkaimpaan ja siellä ehdottomasti aktiivisimpaan ja punaisimpaan kiltaan. KorK on kaikkien kaveri - olethan sinäkin!

Osku  
superfuksi -98, hallituksen saunavastaava 1998

P.S. Tottakai myös seuraajani superfuksi -99 löytyy KorK:n punaisista riveistä...



## KoRKin HALLITUSESITTELY:



**Juho Kuusinen**  
Puheenjohtaja  
juho@cc.tut.fi  
040-537 7352  
IV. vsk



**Tuomo Sippus**  
Rahastonhoitaja  
sippus@cc.tut.fi  
040 - 557 5609  
IV. vsk



**Pasi Ullven**  
Kopiokonevastaava  
paukke@cc.tut.fi  
050 - 596 3821  
II. vsk



**Kaisa Airas**  
Fuksivastaava  
juho@cc.tut.fi

III. vsk



**Janne Keskinen**  
Excuvastaava  
juho@cc.tut.fi  
040 - 5544 320  
IV. vsk



**Osku Hellman**  
Saunamestari  
juho@cc.tut.fi  
050 - 3399 676  
II. vsk



**Janne Pyrrö**  
Isäntä  
juho@cc.tut.fi  
050 - 337 8283  
n. vsk



**Suvi Reijonen**  
Kiltaemäntä  
juho@cc.tut.fi  
040 - 506 8305  
IV. vsk



**Markus Reinikka**  
Tiedotusvastaava, vpj  
mar@cc.tut.fi  
040 - 567 8487  
III. vsk



**Janne Nyman**  
Sihteeri  
olterman@cc.tut.fi  
050 - 516 1011  
II. vsk



**Jaakko Kleemola**  
Liikunta- ja  
limuvastaava  
mar@cc.tut.fi  
040 - 593 8227



**Soile Lehtinen**  
Korkkiruuvivastaava  
mar@cc.tut.fi  
040 - 537 7351  
n. vsk



**Antti Huttunen**  
Kiltamestari  
mar@cc.tut.fi  
040 - 5544 320  
III. vsk



**Petteri Rekimies**  
Kanttori  
patteri@cc.tut.fi  
050 - 599 3803  
III. vsk



**Mari Hankia**  
Saunaemäntä  
hankia@cc.tut.fi  
03-3181832  
IV. vsk

Tämä lehtinen on tehty hien ja muutaman olutpullon voimalla 24.6.1998 (mun nimipäivä muuten...) koulun perätilan komentokeskuksessa täysin tietämättä paistaako ulkona aurinko vai ei... Hyväksikäytetyiksi tulivat Veronica Macintosh ja Gorilla Macintosh

Kansikuvan meille piirsi M.C.Escher vuonna 1961

Masit ovat aiva oikeita alkuajan Maseja, jotka sattuivat sopimaan aiheeseen. Silloinhan Masi oli **VIELÄ** yliopistolla eikä armeijassa...

Muutaman hauskan piirroksen tarjosi meidän kaikkien yhteinen wappulehemme Tamppi!

Muut kuvat ovat peräisin kirjasta "Keksintöjen kirja", jonka on toimittanut Wihtori Peltonen ja joka on painettu WSOY:n kirjapainossa Porvoossa vuonna 1908.

Hauskaa loppukesää! T: Juho

Oluen pani hyväksi:





